

Modellnavn:

RBC-AMTU31-E

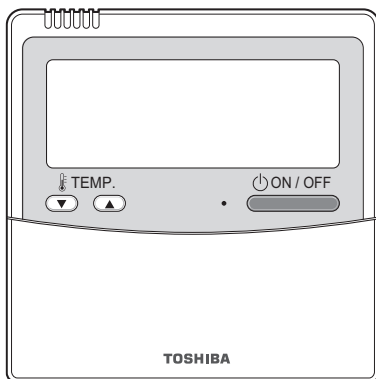



- Les denne håndboken før du bruker fjernkontrollen RBC-AMTU31-E.
- Du finner alle andre instruksjoner enn hvordan fjernkontrollen fungerer, i brukerhåndboken som følger med innendørsenheten.

Innhold

1	Sikkerhetsanvisninger	2
2	Fjernkontrollens delenavn og funksjoner	4
	Displaydel	4
	Betjeningsdel	6
3	Grunnleggende drift	8
	Forberedelse	8
	Operasjoner	8
	Endre viftehastigheten	8
	Endre den angitte temperaturen	9
	Strømsparende drift	9
4	Bruk av timeren	10
	Stille inn timeren	10
	Avbryte timeren	10
5	Retning på spjeldet	11
	4-veis kassetype, kun kompakt 4-veis kassetype	12
6	Applikasjonskontroll	17
	Strømsparende modus	17
	Utføre innstillinger for strømsparende modus	17
	Drift i 8 °C	18
7	Adresseinnstilling	19
	Prosedyre for manuelt adresseoppsett	19
	Tilbakestilling av adressen	20
	Slik gjenkjennes plasseringen av den tilsvarende innendørsenheten med innendørsenhetsnummeret "UNIT No."	21
8	DN-innstilling	22
	Stille inn innendørsenhetens DN-koder (I.DN)	22
	Stille inn utendørsenhetens DN-koder (O.DN)	23
9	Testkjøring	24
	Utfør en testkjøring	24
10	Funksjon for servicemonitor	25
11	Feilsøking	26
	Bekreftelse og kontroll	26
	Bekreftelse av kontrollkode	26
12	Vedlikehold	27

1 Sikkerhetsanvisninger

- Les disse "forholdsregler for sikkerhet" nøye før bruk.
- Forholdsreglene som er gjengitt nedenfor, inneholder viktige emner vedrørende sikkerhet. Overhold dem uten avvik.
Sett deg inn i følgende detaljer (indikasjoner og symboler) før du leser resten av brukerhåndboken, og følg instruksjonene.
- Oppbevar håndboken tilgjengelig for senere henvisning.

Indikering	Indikatorernes betydning
 ADVARSEL	Denne typen tekst angir at unnlatelse av å overholde retningslinjene i advarselen, kan føre til alvorlig personskade (*1) eller dødsfall hvis produktet håndteres feilaktig.
 FORSIKTIG	Tekst som følger dette symbolet, indikerer at manglende overholdelse av retningslinjene i advarselen, kan føre til mindre personskade (*2) eller materiell skade (*3) hvis produktet håndteres feilaktig.

*1: Alvorlig personskade innebærer blindhet, skade, forbrenning, elektrisk støt, brukne bein, forgiftning og andre personskader som får ettervirkninger i form av sykehusinnleggelse eller langvarig poliklinisk behandling.

*2: Personskade innebærer skade, forbrenning, elektrisk støt og andre personskader som ikke krever sykehusinnleggelse eller langvarig poliklinisk behandling.

*3: Materiell skade angir skade på bygninger, innbo og løsøre, husdyr og kjæledyr.

ADVARSEL

Installasjon

- **Foreta aldri montering av dette klimaanlegget på egen hånd.**
Be din forhandler eller en montør med spesiell kompetanse om å installere klimaanlegget. Forsøk på å innstallere klimaanlegget på egen hånd medfører fare for elektriske støt og/eller brann og at feil oppstår under installasjonen.
- **Anvend utelukkende godkjente klimaanleggheter**
Vær fullstendig sikker på at kun godkjente klimaanleggheter, som er angitt av produsenten, blir anvendt.
Be i tillegg en montør, som har spesiell erfaring med slike enheter, om å installere dem. Fare for elektriske støt og/eller brann samt feilinstallasjon kan oppstå hvis du forsøker å installere delene på egen hånd.

Drift

- **Ikke betjen knappene med våte hender.**
Fare for elektriske støt og andre faremomenter kan oppstå hvis denne advarselen ikke overholdes.
- **Kontrollenheten må aldri bli våt.**
Foreta forebyggende tiltak for å unngå at kontrollenheten blir våt. Fare for elektriske støt, brann og andre faremomenter kan oppstå hvis denne advarselen ikke overholdes.
- **Dersom det oppstår unormale forhold (som f.eks. brent lukt), må du stanse driften og slå av hovedbryteren.**
Fortsatt drift i unormale tilstander, som ikke har blitt utbedret, medfører fare for elektriske støt, brann og andre faremomenter. Rådfør deg med din forhandler.

Flytting

- **Foreta aldri reparasjonsarbeide på egen hånd.**
Forsøk under ingen omstendigheter å foreta reparasjoner på egen hånd
Rådfør deg istedenfor med din forhandler eller en montør som har spesiell kompetanse. Det kan oppstå fare for elektriske støt, brann eller feil ved installeringen dersom du forsøker å foreta reparasjonsarbeide på egen hånd..
- **Rådfør deg med din forhandler når kontrollenheten skal bli omplassert eller ominstallert.**

 **FORSIKTIG**

Installasjon

- **Unngå installasjon av fjernkontrollen på steder hvor det forekommer høy bestandighet av fuktighet, olje, fett eller vibrasjoner.**
Feilfunksjon kan oppstå hvis denne advarselen ikke overholdes.
- **Fjernkontrollen må aldri utsettes for direkte sollys eller plasseres i nærheten av en varmekilde.**
Feilfunksjon kan oppstå hvis denne advarselen ikke overholdes.
- **Unngå installasjon av fjernkontrollen i nærheten av apparater som sender ut elektromagnetisk støy.**
Det kan oppstå driftsavvik hvis denne advarselen ikke overholdes.
- **Ikke bruk denne enheten på steder der barn kan oppholde seg.**

Drift

- **La aldri enheten falle ned eller utsettes for kraftige slag.**
Feilfunksjon kan oppstå hvis denne advarselen ikke overholdes.
-

2 Fjernkontrollens delenavn og funksjoner

Denne fjernkontrollen kan styre driften av inntil 16 innendørsenheter.

■ Displaydel

Alle indikatorer blir vist i displayeksemplet nedenfor.

I virkeligheten vil kun valgte alternativer vises.

- **SETTING** blinker på fjernkontrollens display første gang strømmen slås på.
- De innledende innstillingene fortsetter samtidig som at **SETTING** blinker. Vent til **SETTING** har forsvunnet før du bruker fjernkontrollen.

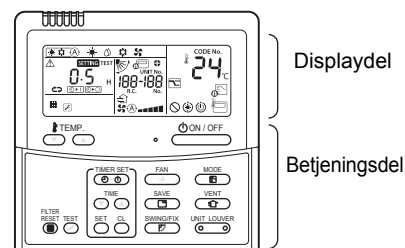

MERKNAD

LCD-skjermen kan bli midlertidig utydelig grunnet statisk elektrisitet.

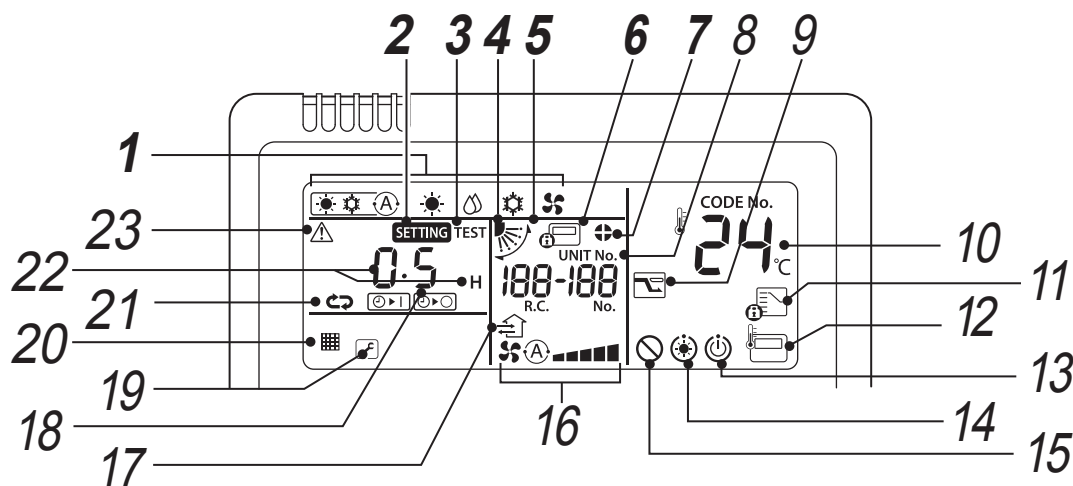

1 Driftsmodus-indikator

Indikerer den valgte driftsmodusen.

2 SETTING-indikator

Vises under innstilling av timeren eller andre funksjoner.

3 Indikator for TEST-kjøring

Vises under testkjøring.

4 Spjeldposisjonsvisning

Angir spjeldets posisjon.

5 Sving-indikator

Vises når spjeldet beveges opp og ned.

6 Indikator for sentralkontroll

Vises når klimaanlegget styres sentralt og drives sammen med sentralkontrolleneheten slik som sentralfjernkontrollen.

Hvis bruk av fjernkontroll har blitt blokkert av sentralfjernkontrollen, vil  blinke når knappene ON/OFF (på/av), MODE (modus) eller TEMP. (temperatur) trykkes på, og knappene vil ikke fungere. (Innstillingene som kan konfigureres på fjernkontrollen varierer i henhold til sentralkontrollens modus. Se brukerhåndboken for sentralfjernkontrollen for ytterligere informasjon.)

7 Indikator for spjeldlås

Vises når et spjeld er låst.

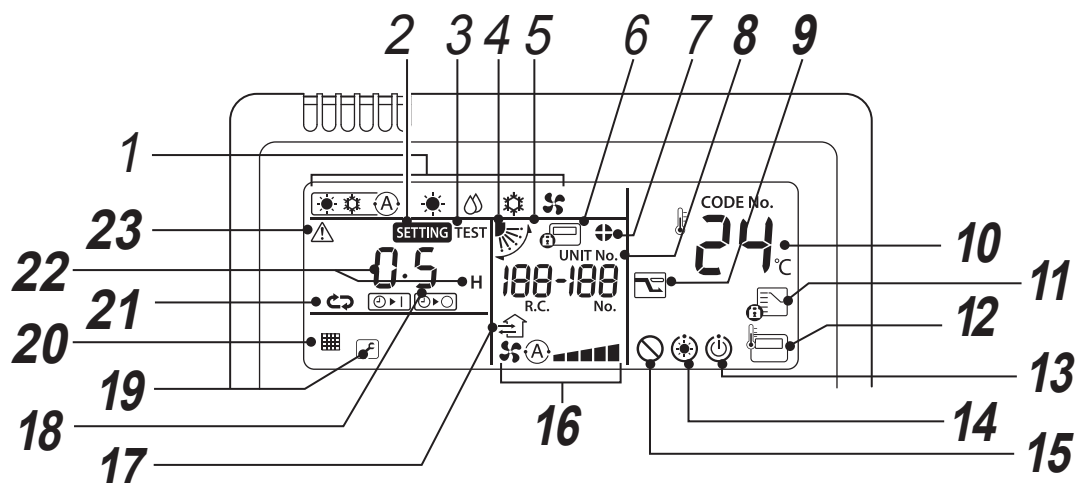

8 Visning for UNIT No.

Viser nummeret til den valgte innendørsenheten. Viser også kontrollkode for innendørs- og utendørsenheter.

9 Visning for strømsparende modus

Begrenser kompressorhastigheten (kapasitet) for å spare strøm.

10 Visning av angitt temperatur

Valgt temperaturinnstilling vises.

11 Indikator for kontrollert driftsmodus

Vises når knappen MODE (modus) trykkes inn mens driftsmodus er satt til nedkjøling eller oppvarming av klimaanleggets administrator.

12 Indikator for fjernkontrollsensor

Vises når fjernkontrollsensoren er i drift.

13 Driftsklar-visning

Dette vises på enkelte typer enheter.

14 Indikator for forvarming

Vises når modusen for oppvarming aktiveres eller avrimingssyklusen startes.

Når denne indikasjonen vises, vil innendørsviften stanse eller operere i viftemodus.

15 Indikator for ingen funksjon

Vises når den forespurte funksjonen ikke er tilgjengelig på den aktuelle enhetstypen.

16 Indikator for viftehastighet

Indikerer den valgte viftehastigheten.

17 Visning for ventilasjonsdrift

Vises under driften av en kommersielt tilgjengelig ventilasjonsvifte når den er tilkoblet.

18 Visning for antall spjeld (eksempel: [01], [02], [03], [04])

19 Servicevisning

Vises når beskyttelsesanordningen fungerer, eller det oppstår en feil.

Ikon for varselkode

Dette ikonet vises på displayet når det har oppstått en varselkode.

Kontakt forhandleren (distributøren) for ytterligere informasjon.

20 Indikator for filter

Påminnelse om å rense filteret.

21 Indikator for timermodus

Viser timermodusen.

22 Tidsvisning

Indikerer tid angående timeren.

(Indikerer en kontrollkode når det oppstår noe unormalt)

23 Kontrollindikator

Vises når beskyttelsesanordningen aktiveres, eller når det oppstår noe unormalt.

■ Betjeningsdel

Når innstillingene først er konfigurerte, er det videre kun nødvendig å trykke på knappen .

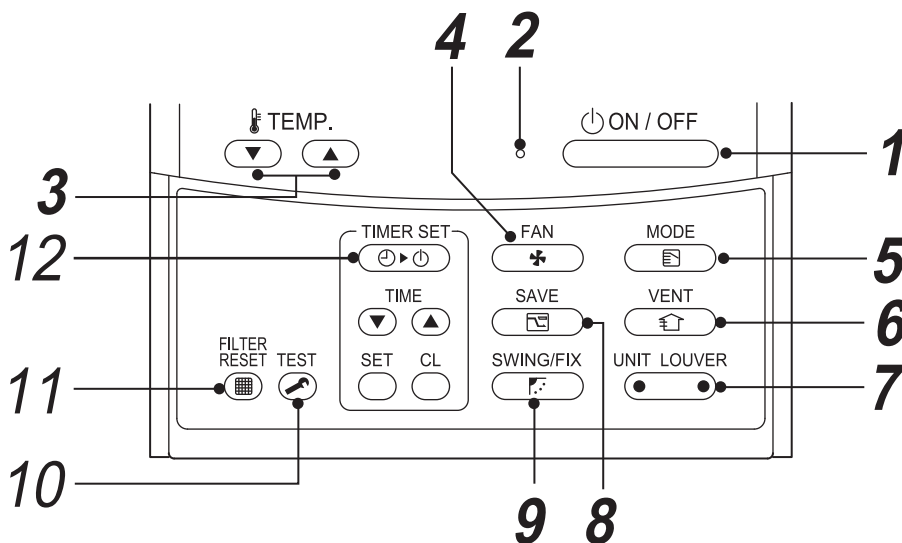

1 -knapp

Denne skrur på enheten når den trykkes på, og slår den av når den trykkes på en gang til.

2 Driftslampe

Lyser under drift.

Blinker når det oppstår noe unormalt eller når beskyttelsesanordningen aktiveres.

3 -knapp

Justerer den angitte temperaturen.

Velg ønsket temperatur ved å trykke på .

4 -knapp (knapp for valg av viftehastighet)



Velger ønsket viftehastighet.

5 -knapp (knapp for valg av driftsmodus)

Velger ønsket driftsmodus.

6 -knapp

Brukes når en ventilator (ekstrautstyr) er tilkoblet. Trykk på knappen for å slå ventilatoren på/av. Ved å slå klimaanlegget på/av, vil ventilatoren også slås på/av.

* Det er ingen ventilator tilkoblet dersom "  " vises på fjernkontrollens display etter at knappen  har blitt trykket på.

7 -knapp (knapp for å velge enhet/ spjeld)

Velger et enhetsnummer (venstre) og spjeldnummer (høyre).

UNIT-knapp:

Hvis to eller flere innendørsenheter blir styrt av én fjernkontroll, bruker du denne knappen til å velge enheten du vil justere luftstrømmens retning for.

knappen LOUVER:

Velger hvilket spjeld som skal kontrolleres når innstillingen for spjeldlås eller innstillingen for luftstrømmens retning justeres separat for hvert spjeld.



8 -knapp (strømsparende drift)

Bruk for å starte strømsparende modus.

9 -knapp

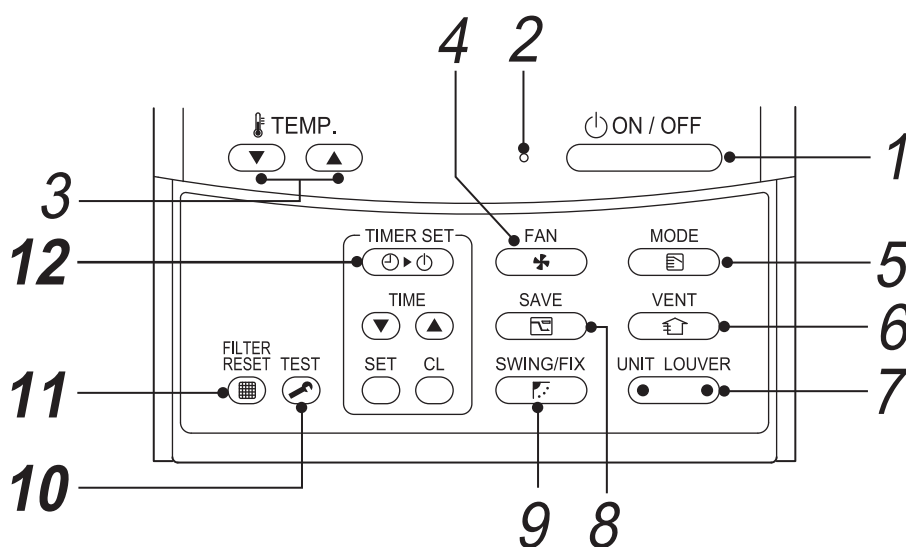
Bruk for å velge automatisk sving eller fast stilling på spjeldet.



- 10**  **-knapp (TEST-knapp)**
 Brukes bare ved service.
 (Denne knappen skal ikke brukes under normal drift.)
- 11**  **-knapp (knapp for filtertilbakestilling)**
 Tilbakestiller "  FILTER"-indikasjonen etter rengjøring.
- 12**  **-knapp (knapp for timerinnstilling)**
 Brukes til å stille inn timeren.

ALTERNATIV:

Fjernkontrollsensor

Vanligvis er det temperaturføleren på innendørsenheten som registrerer temperaturen. Temperaturen rundt fjernkontrollen kan også registreres. Ta kontakt med din forhandler for ytterligere informasjon.

* Unngå å bruke denne funksjonen når gruppekontroll brukes, da ujevnheter i romtemperaturen kan oppstå. (Termostatisk kontroll av individuelle innendørsenheter er ikke mulig.)

3 Grunnleggende drift

Følg de følgende fremgangsmåtene når du bruker klimaanlegget for første gang eller endrer innstillingene. Fra og med neste gang vil klimaanlegget starte med de valgte innstillingene når du trykker på knappen .

■ Forberedelse

Slå på strømbryteren

- Når denne slås på vil skillelinjen vises og **SETTING** blinke på fjernkontrollens display.
- * Fjernkontrollen vil ikke fungere i omtrent 3 minutter etter at strømmen slås på. Det er ikke en feil.

KRAV

- La strømbryteren være slått på under driften.
- Når du gjenopptar driften etter en lang tids pause, skal strømbryteren slås på minst 12 timer før du starter drift av klimaanlegget.

■ Operasjoner

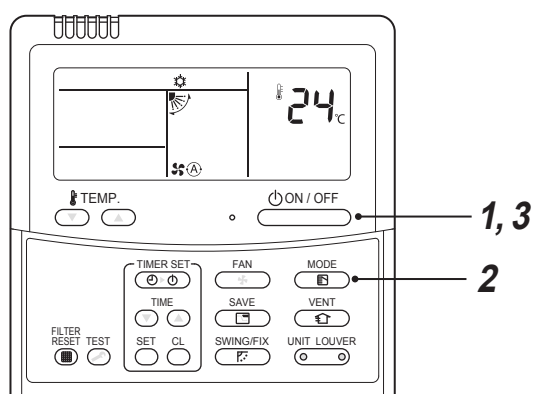

1 Trykk på knappen  .
Driftslampen tennes.

2 Trykk på knappen  for å velge en driftsmodus.
Hver gang knappen trykkes inn vil driftsmodusen og dens respektive ikon skifte i følgende rekkefølge:

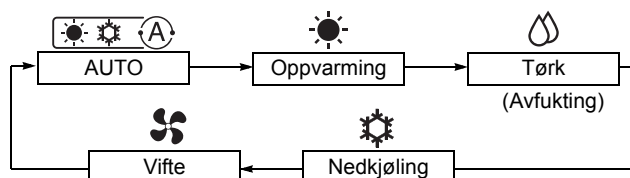

Avhengig av enhetstypen som er koblet til, vil ikke driftsmodusene som ikke kan stilles inn vises.

3 Trykk på knappen  for å avslutte driften.
Driftslampen slukkes.

■ Endre viftehastigheten

1 Trykk på knappen  for å velge en viftehastighet.

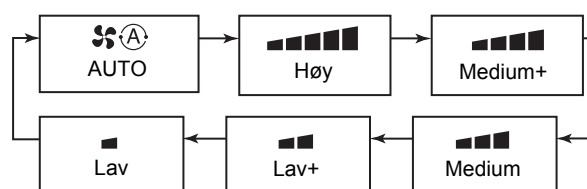

- Hver gang knappen trykkes inn vil viftehastigheten og dens indikasjon skifte i følgende rekkefølge:
("Auto" kan ikke velges i viftemodus.)
- * De tilgjengelige viftehastighetene varierer avhengig av innendørsenheten som er tilkoblet.



- Temperatursensoren registrerer returluftens temperatur ved innendørsenheten, som kan avvike noe fra den reelle romtemperaturen, avhengig av hvordan anlegget har blitt installert. Angitt temperatur er måltemperaturen for rommet.

■ Endre den angitte temperaturen

1 Trykk på knappene .

Trykk på  for å øke temperaturen og  for å senke temperaturen. (Den angitte temperaturen kan ikke endres i viftemodus.)

MERKNAD

Under nedkjøling

Driften starter om omtrent 1 minutt.

Ved automatisk nedkjøling/oppvarming

Driften endres automatisk til oppvarming eller nedkjøling basert på forskjellen mellom den angitte temperaturen og romtemperaturen.

Under oppvarming

- Klimaanlegget fortsetter kanskje driften i viftemodus i omtrent 30 sekunder etter at oppvarming er stanset.
- Den oppvarmede luften strømmer ut etter 3 til 5 minutter med forvarming når innendørsviften er slått av. (Indikatoren for oppvarming  vises på fjernkontrollen.)

■ Strømsparende drift

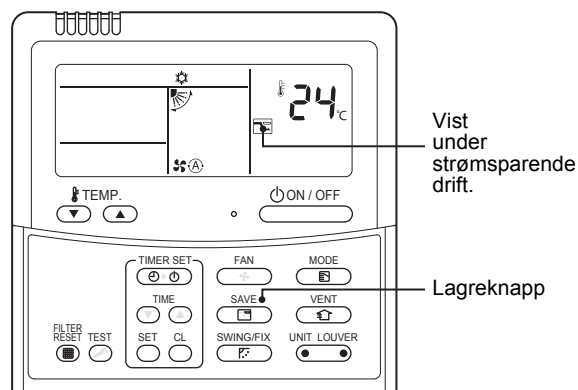

1 Trykk på knappen under drift.

- Strømsparende drift er aktivert.
-  vises.

2 Trykk på knappen for å deaktivere strømsparende drift.

-  forsvinner.

MERKNAD

- Under strømsparende drift reduseres klimaanleggets kapasitet. Det kan hende at rommet ikke blir kjølig eller varmt nok.
- Strømsparende drift vil ikke deaktiveres ved stans av drift, endring av driftsmodus eller ved å slå av strømmen.

4 Bruk av timeren

Velg en timertype fra de følgende tre: (Maks. 168 timer)

- Av-timer** : Stanser drift etter den angitte tidsperioden.
- Gjentatt av-timer** : Stanser drift etter den innstilte tidsperioden hver gang klimaanlegget brukes.
- På-timer** : Starter drift etter den angitte tidsperioden.

■ Stille inn timeren

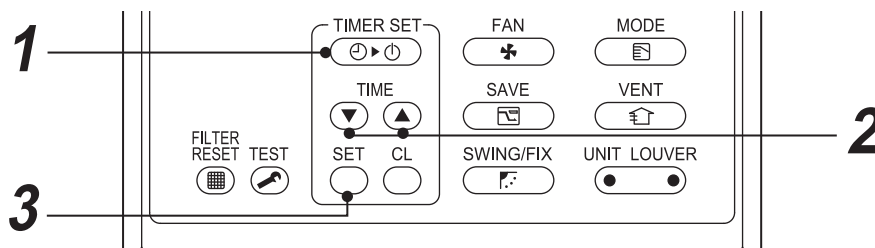

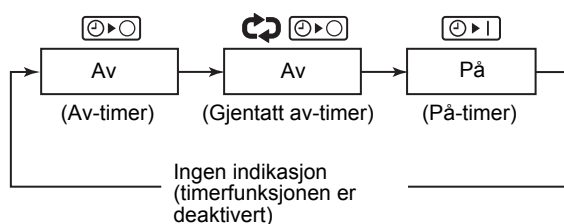

1 Trykk på knappen .

Hver gang du trykker på knappen vil timermodusen og -indikasjonen skifte i følgende rekkefølge:



- **SETTING** og tidsindikatoren blinker.

2 Trykk på knappene for å angi tidsperioden før timeren iverksettes.

- Tidsinnstillingen øker i trinn på 0,5 timer (30 minutter) hver gang du trykker på .
- Innstillingen øker med 1-timers intervaller hvis den overstiger 1 d (24 timer). Maksimumsinnstillingen er 7 d (168 timer). På fjernkontrollen vil innstillinger på mellom 0,5 t og 23,5 t (*1) vises som de er. Hvis tiden overstiger 24 timer (*2), vil dager og timer vises.
- Tidsinnstillingen minskes i 0,5-timers (30 minutter) intervaller (0,5 timer til 23,5 timer) eller 1-timers steg (24 timer til 168 timer) hver gang du trykker på .

Eksempel på fjernkontrollens visning

- 23,5 timer (*1)



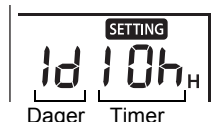

- 34 timer (*2)

1d indikerer 1 dag (24 timer).
10h indikerer 10 timer. (Totalt: 34 timer)



3 Trykk på knappen .



- **SETTING** forsvinner og tidsindikasjonen vises og  eller  displayet blinker. (Ved bruk av på-timer vil all indikering, bortsett fra tid og , slukke.)

■ Avbryte timeren

1 Trykk på knappen .

Timerindikatoren forsvinner.

MERKNAD

- Ved bruk av gjentatt av-timer vil trykking på knappen  etter at timeren har stanset driften, starte driften opp igjen og vil stanse driften etter en angitt tidsperiode.
- Ved bruk av av-timeren vil timerindikasjonen forsvinne midlertidig i omtrent 5 sekunder når  trykkes. Dette oppstår på grunn av prosessering i fjernkontrollen, og er ikke en feil.

5 Retning på spjeldet

Det er kun enhetstyper som har justeringsfunksjon for luftstrømmens retning som kan styres. For forholdsregler for bruk av klimaanlegget, se brukerhåndboken for klimaanlegget.

◆ Innstilling av spjeldets retning

- 1** Trykk på knappen  under drift. Spjeldets retning endres hver gang du trykker på knappen.

▼ For oppvarming

Rett spjeldet nedover. Hvis det ikke peker nedover, vil den varme luften kanskje ikke nå gulvet.

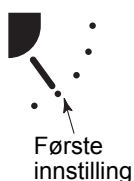

▼ For nedkjøling

Rett spjeldet vannrett. Hvis det peker nedover, kan det dannes dugg på luftutløpets overflate som kan dryppe ned.



▼ For vifte

Velg luftstrømmens retning.



◆ For å starte svinging

- 1** Trykk på knappen  gjentatte ganger for å stille spjeldets retning i den laveste stillingen og trykk deretter på  igjen. Svingeindikatoren  vises, og spjeldet begynner å svinge.

▼ For all drift



◆ For å stanse svinging

- 1** Trykk på knappen  når den ønskede stillingen nås mens spjeldet svinger.
- Trykk på knappen  gjentatte ganger for å endre spjeldets posisjon igjen.
 - * Selv om knappen  trykkes på når spjeldet svinger, kan det likevel hende at en av indikasjonene nedenfor vises og at innstilling av spjeldet i høyeste posisjon ikke er mulig.

▼ Indikasjon når svingingen har stanset





I dette tilfellet trykker du på knappen  på nytt etter 2 sekunder.

- * Under drift i NEDKJØLING/TØRK, stanser ikke spjeldet når det vender nedover. Dersom spjeldet stanses når det peker nedover under svingeoperasjon, vil det stanse etter at det har beveget seg til den tredje stillingen fra de høyeste posisjonen.

▼ Indikasjon når svingingen har stanset



◆ Valg av enhet

- Hvis to eller flere innendørsenheter blir styrt av én fjernkontroll, kan spjeldets retning angis for hver innendørsenhet ved å velge hver av dem individuelt.
- For å stille inn spjeldets retning individuelt, trykker du på knappen  (venstre side av knappen) for å vise innendørsenhetens nummer i kontrollgruppen. Deretter angir du spjeldets retning for den viste innendørsenheten.
- Når ingen enhetsnummer for innendørsenhet vises kan alle innendørsenhetens i kontrollgruppen kontrolleres samtidig.
- Hver gang du trykker på  (venstre side av knappen) endres indikasjonen på følgende måte:



■ 4-veis kassetype, kun kompakt 4-veis kassetype

◆ For individuell innstilling av spjeldene

- 1 Trykk på knappen  (venstre side av knappen) under drift for å velge en enhet. Enhetsnummeret endres hver gang du trykker på knappen.

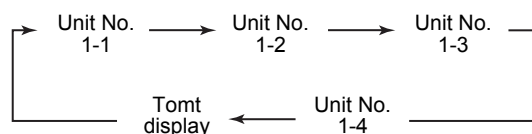

- * Når ingen enhetsnumre vises, betyr det at samtlige enheter er valgt.

- 2 Trykk på knappen  (høyre side av knappen) for å velge et spjeld.

Hver gang du trykker på knappen vil indikatoren på venstre side av fjernkontrollen endres på følgende måte:



- * Når ingen spjeldnumre vises, er samtlige 4 spjeld valgt.

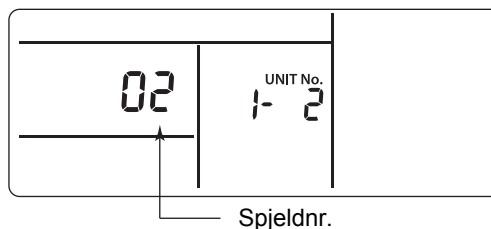

4-veis kasettype

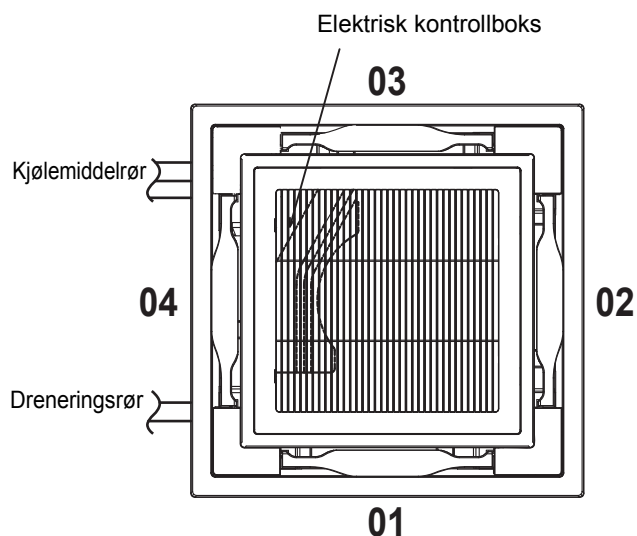

Kompakt 4-veis kasettype

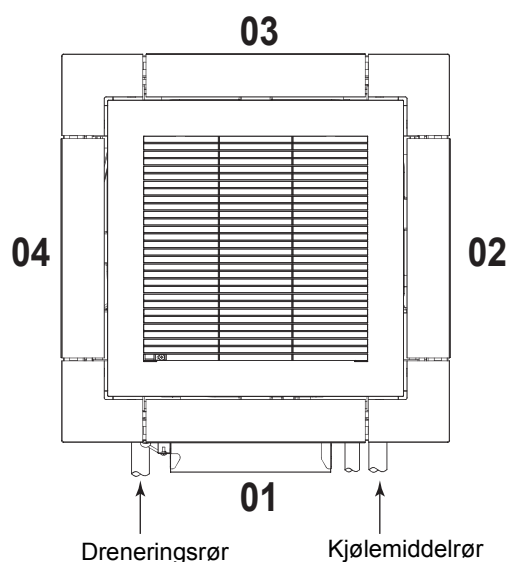

3 Trykk på knappen for å bekrefte retningen på det valgte spjeldet.

Hver gang du trykker på knappen, endres indikasjonen på følgende måte:

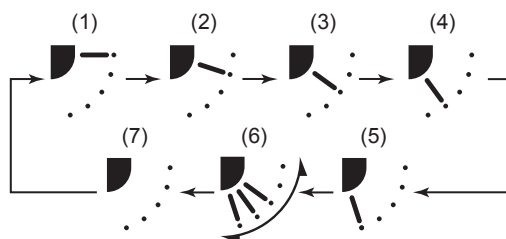

* Under nedkjøling eller tørking vises ikke (4) og (5).

◆ Innstilling av svingmønstre

1 Trykk og hold nede  **FIX (fest)** i minst 4 sekunder når driften er stanset.

SETTING blinker.

2 Trykk på knappen  (venstre side av knappen) for å velge en enhet.

Enhetsnummeret endres hver gang du trykker på knappen.

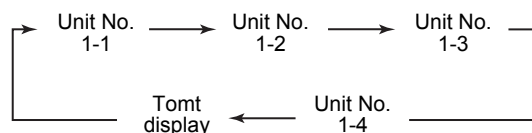

Viften til den valgte enheten kjøres, og spjeldet svinger.

3 Trykk på knappene  for å velge ønsket svingtype.

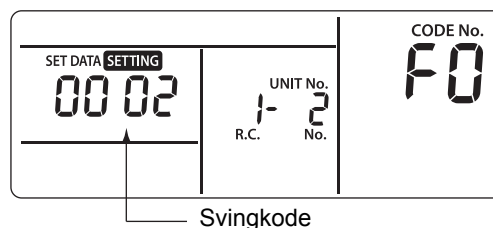

Svingkode	Bevegelsesmønster
0001	Standard sving (fabrikkinnstilling)
0002	Todelt sving
0003	Syklisk sving

KRAV

Ikke angi [0000].
(Spjeldet kan bli skadet.)

4 Trykk på knappen  .

5 Trykk på knappen  for å fullføre innstillingen.

▼ Standard sving

Alle fire spjeld vil svinge samtidig i samme vinkel.

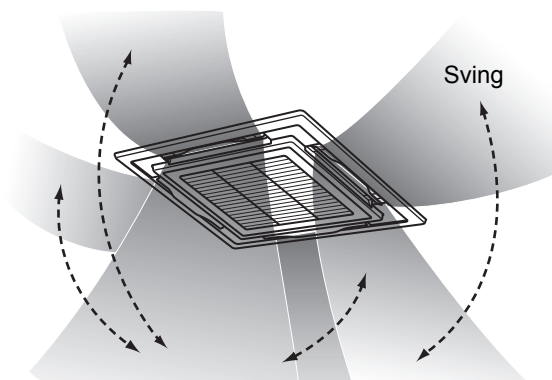

▼ Todelt sving

- Sammenstilte spjeld peker vekselvis horisontalt og nedover for jevn oppvarming av rommet.
- Luft som blåses nedover vil nå gulvet, og luft som blåses vannrett spres for å sirkulere varmen.

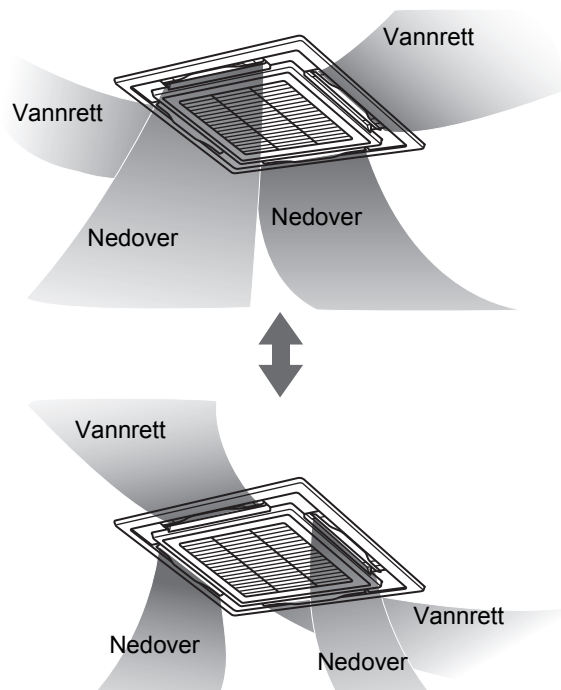

▼ Syklisk sving

Alle fire spjeld vil svinge på forskjellige tidspunkt i bølger.

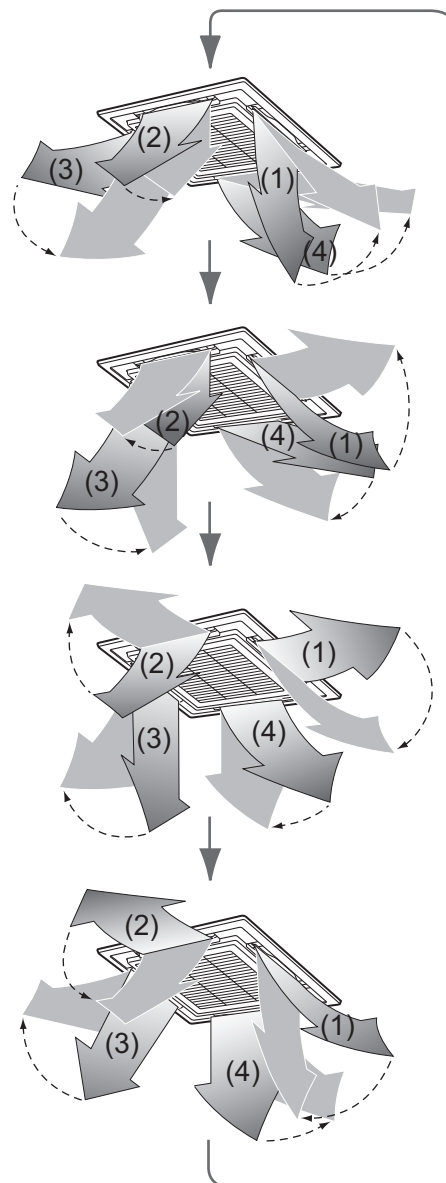

◆ Innstilling av spjeldlås

- 1** Trykk og hold nede knappen  (høyre side av knappen) i minst 4 sekunder når driften er stanset.

SETTING blinker.

- Når ingen enhetsnumre vises, betyr det at samtlige enheter er valgt.

- 2** Trykk på knappen  (venstre side av knappen) for å velge en enhet.

Enhetsnummeret endres hver gang du trykker på knappen.

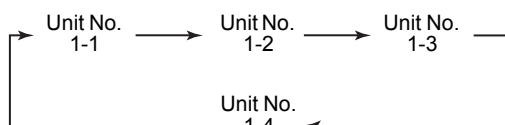

Viften til den valgte enheten kjøres, og spjeldet svinger.

- 3** Trykk på knappene  for å vise nummeret på spjeldet for å feste spjeldets retning.

Det valgte spjeldet svinger.



- 4** Trykk på knappene  for å velge retningen på spjeldet du ikke ønsker skal svinge.

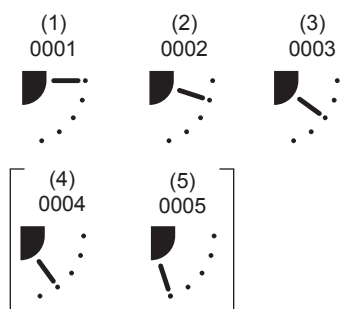

* Hvis (4) eller (5) er valgt kan det oppstå kondensering under nedkjøling.

- 5** Trykk på knappen  for å bekrefte innstillingen.

Når innstillingen er fullført vil merket  tennes. (For å stille spjeldlåsen på en annen enhet, gjenta fra trinn 2. For å stille en annen spjeldlås på samme enhet, gjenta fra trinn 3.)

- 6** Trykk på knappen  for å fullføre innstillingen.

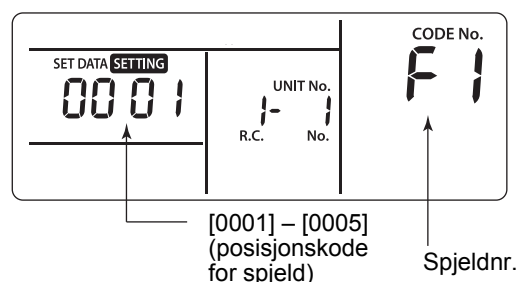

[0001] – [0005]
(posisjonskode
for spjeld)

Spjeldnr.

* [F1] vil vises i "CODE No."-delen på fjernkontrollen. Dette indikerer at spjeld [01] som vises i følgende figur, er valgt.

4-veis kassetype

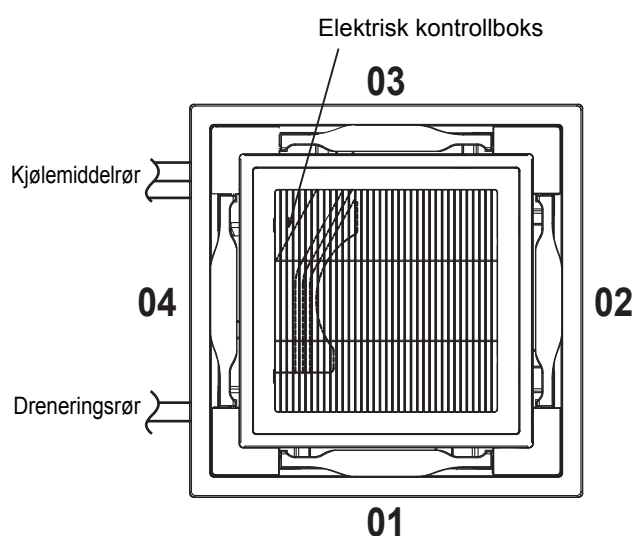

Kompakt 4-veis kassetype

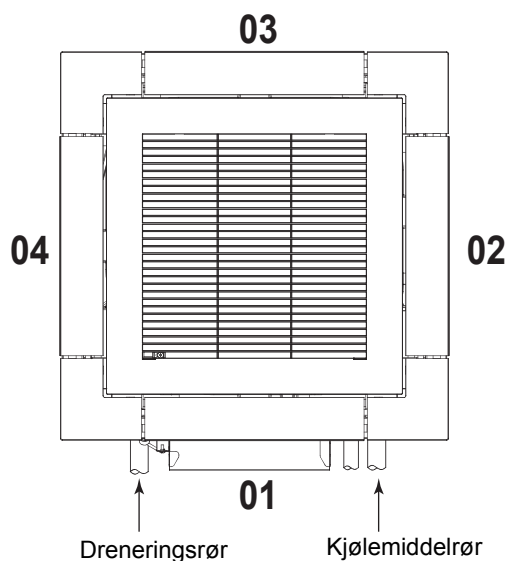

MERKNAD

Selv når spjeldet er i låst modus, vil spjeldet midlertidig beveges i de følgende tilfellene:

- Når klimaanlegget har stanset
- Når oppvarming starter
- Ved avriming
- Når termostaten er av.

◆ Ved frigjøring av spjeldlåsen

Angi [0000] i trinn 4 av "Innstilling av spjeldlås".

Merket  forsvinner.

- * Trinn 1 – 3, og 5 og 6 av "Innstilling av spjeldlås" gjelder også for frigjøring av låsen.



6 Applikasjonskontroll

■ Strømsparende modus

Den strømsparende modusen sparer energi ved å begrense maksimalt strømforbruk, noe som vil påvirke hvor mye oppvarmings- eller nedkjølingskapasitet enheten kan generere.

Trykk på knappen  under drift.

- Klimaanlegget går inn i strømsparende modus.
-  vises på displayet.

Strømsparende modus vil være aktivert inntil den blir slått av.

Trykk på knappen  igjen for å slå av strømsparende modus.

-  forsvinner.

■ Utføre innstillinger for strømsparende modus

- * Når gruppekontroll utføres i et komplekst system, er det nødvendig å konfigurere innstillingene for hver utendørsenhet.
- * Denne funksjonen er ikke tilgjengelig avhengig av hvilken type enhet som er tilkoblet.

1 Hold knappen  inne i minst 4 sekunder når klimaanlegget ikke er i drift.

 blinker.
Indikerer "CODE No." [C2].

2 Velg en innendørsenhet som skal stilles inn, ved å trykke på  (venstre side av knappen).

Enhetsnumrene endres på følgende måte hver gang knappen trykkes:

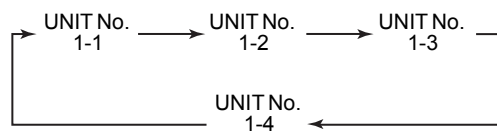

Viften til den valgte enheten kjøres.

3 Juster innstillingen for strømsparing ved å trykke på knappene  .

Hvert trykk på knappen endrer strømnivået med 1 % innenfor området fra 100 % til 50 %.

*Fabrikkinnstillingen er 75 %.

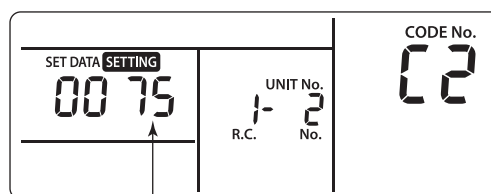

Innstilling av strømnivå i strømsparende modus

4 Bestem innstillingen ved å trykke på knappen .



5 Trykk på knappen  for å fullføre innstillingen.

■ Drift i 8 °C

Forvarmingsoperasjon kan angis for kalde områder der romtemperaturen faller under null.

- 1** Hold knappene  +  +  inne samtidig i minst 4 sekunder når klimaenlegget ikke er i drift.

Etter en stund begynner displayet å blinke, som vist nedenfor. Kontroller at vist "CODE No." er [10].

- Når "CODE No." er annet enn [10], trykker du på knappen  for å slette visningen, og gjentar prosedyren fra det første trinnet. (Etter at du har trykt på knappen , er det ikke mulig å betjene fjernkontrollen i ca. 1 minutt.)

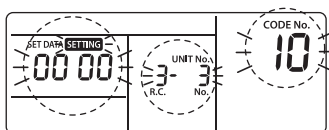

Innholdet i "SET DATA" som vises med "CODE No." [10] endres avhengig av typen innendørsenhet.

- 2** Hver gang  -knappen trykkes på, vises innendørsenhetsnummeret "UNIT No." i gruppekontrollen i rekkefølge. i kontrollgruppen i rekkefølge. Velg den innendørsenheten som oppsettet er endret for. På dette tidspunktet er det mulig å bekrefte plasseringen av innendørsenheten som oppsettet er endret for, fordi viften til den valgte innendørsenheten er i drift.



- 3** Angi knappene   for "CODE No." [d1].

- 4** Velg knappene   for "SET DATA" [0001].

ANGI DATA	Driftsinnstilling for 8 °C
0000	Ingen (Fabrikkinnstilling)
0001	Driftsinnstilling for 8 °C

- 5** Trykk på knappen . På dette tidspunktet fullføres oppsettet når displayet endres fra å blinke til å lyse konstant.

- 6** Trykk på knappen . (Oppsettet er bestemt.)

Når det trykkes på knappen , forsvinner visningen og statusen blir den vanlige stoppstatusen. (Etter at det er trykt på knappen , er det ikke mulig å betjene fjernkontrollen i ca. 1 minutt.)

7 Adresseinnstilling

[Eksempel på prosedyre]

■ Prosedyre for manuelt adresseoppsett

Endre innstillingen mens driften er stanset.
(Stopp driften av enheten.)

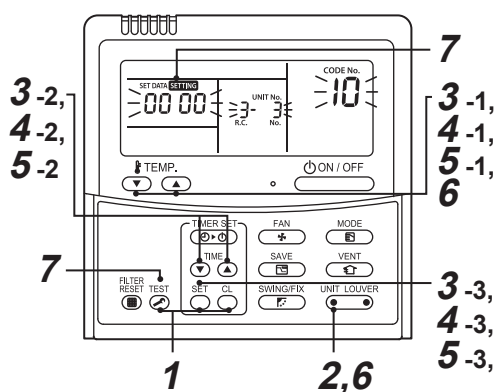

- 1** Trykk på knappene **SET** + **CL** + **TEST** samtidig i minst 4 sekunder. Etter en stund begynner displayet å blinke, som vist nedenfor. Kontroller at vist "CODE No." er [10].
- Når "CODE No." er annet enn [10], trykker du på knappen **TEST** for å slette visningen, og gjentar prosedyren fra det første trinnet. (Etter at du har trykt på knappen **TEST**, er det ikke mulig å betjene fjernkontrollen i ca. 1 minutt.) (Ved gruppekontroll blir hovedenheten den innendørsenheten hvis nummer vises først.)

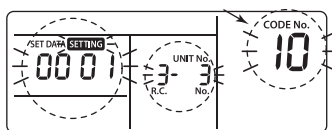

Innholdet i "SET DATA" som vises med "CODE No." [10] endres avhengig av typen innendørsenhet.

- 2** Hver gang **UNIT LOUVER**-knappen trykkes på, vises innendørsenhetsnummeret "UNIT No." i gruppekontrollen i rekkefølge. i kontrollgruppen i rekkefølge. Velg den innendørsenheten som oppsettet er endret for.

På dette tidspunktet er det mulig å bekrefte plasseringen av innendørsenheten som oppsettet er endret for, fordi viften til den valgte innendørsenheten er i drift.

3

- Angi knappene **TEMP.** for "CODE No." [12]. ("CODE No." [12]: linjeadresse)
- Endre linjeadressen fra [3] til [2] med knappene **TIME**.
- Trykk på knappen **SET**.
På dette tidspunktet fullføres oppsettet når displayet endres fra å blinke til å lyse konstant.

Innendørsenhetsnummeret "UNIT No." før oppsettendringer vises.

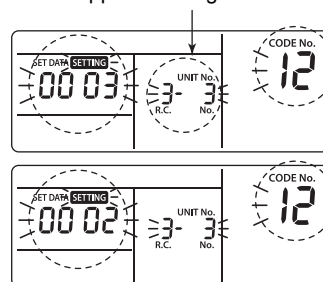



4

- Angi knappene **TEMP.** for "CODE No." [13]. ("CODE No." [13]: innendørsadresse)
- Endre innendørsadressen fra [3] til [2] med knappene **TIME**.
- Trykk på knappen **SET**.
På dette tidspunktet fullføres oppsettet når displayet endres fra å blinke til å lyse konstant.

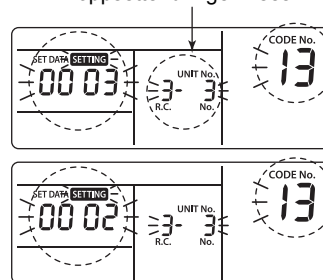
Innendørsenhetsnummeret "UNIT No." før oppsettendringer vises.





5

1. Angi knappene  for "CODE No." [14]. ("CODE No." [14]: gruppeadresse)
2. Endre knappene  for "SET DATA" fra [0001] til [0002]. ("SET DATA" [Hovedenhet: 0001] [Underenhet: 0002])
3. Trykk på knappen . På dette tidspunktet fullføres oppsettet når displayet endres fra å blinke til å lyse konstant.

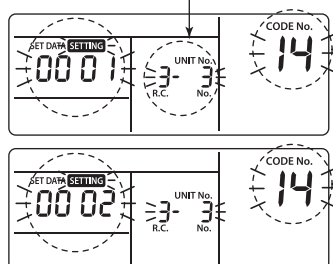
Innendørsenhetsnummeret "UNIT No." før oppsettendringer vises.



6 Hvis det er andre innendørsenheter som skal endres, gjentas prosedyre 2 til 5 for å endre oppsettet.

Når oppsettet ovenfor er utført, må du trykke  for å velge innendørsenhetsnummeret "UNIT No." før du endrer oppsettet, og angi "KODE-nr." [12], [13], [14] i rekkefølge med -knappene og deretter kontrollere det endrede innholdet.

Kontroll av adresseendring. Før endring: [3-3-1] → Etter endring: [2-2-2]

Et trykk på knappen  sletter innholdet av oppsettet som ble endret. (I dette tilfellet gjentas prosedyren fra 2.)

Innendørsenhetsnummeret "UNIT No." før oppsettendringer vises.

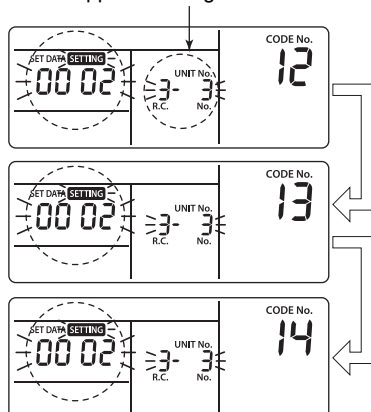

7 Trykk på knappen etter at det endrede innholdet er kontrollert. (Oppsettet er bestemt.) Når det trykkes på knappen , forsvinner visningen og statusen blir den vanlige stoppstatusen. (Etter at det er trykt på knappen , er det ikke mulig å betjene fjernkontrollen i ca. 1 minutt.)

- Hvis det ikke er mulig å betjene fjernkontrollen selv etter 1 minutt eller mer etter at du har trykt på knappen , anses adresseoppsettet som å være feil.

Hvis dette er tilfelle, må den automatiske adressen settes opp på nytt.

Gjenta derfor prosedyren for å oppsettendringen fra prosedyre 1.

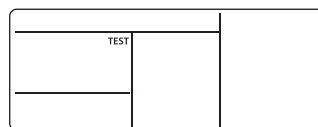

■ Tilbakestilling av adressen

(Nullstilling av fabrikkinnstillingen (ubestemt adresse))

Slette hver adresse separat ved hjelp av en kablet fjernkontroll.

Angi systemadressen, innendørsenhets adresse og gruppeadresse som [00Un] ved hjelp av en kablet fjernkontroll.

(For informasjon om innstillingsprosedyren, se prosedyrene for adresseinnstilling ved hjelp av kablet fjernkontroll på de foregående sidene.)

■ Slik gjenkjennes plasseringen av den tilsvarende innendørsenheten med innendørsenhetsnummeret "UNIT No."

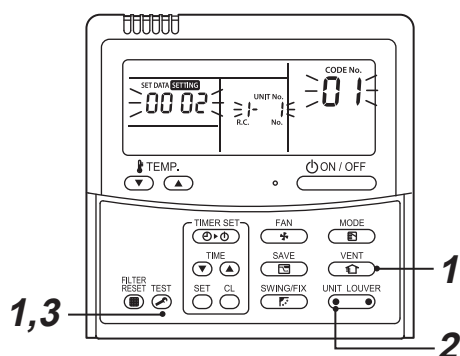

Kontroller plasseringen under driftsstans.
(Stans driften av settet.)



1 Trykk på knappene + samtidig i minst 4 sekunder.

Etter en stund begynner displayet å blinke og vises som vist nedenfor.

På dette tidspunktet kan plasseringen kontrolleres, fordi viften til innendørsenheten er i gang.

- Når det gjelder gruppekontrollen, vises innendørsenhetsnummeret "UNIT No." som [RL L], og viftene til alle innendørsenheter i gruppekontrollen kjøres. Kontroller at vist "CODE No." er [01].
- Når "CODE No." er annet enn [01], trykker du på knappen  for å slette visningen, og gjentar prosedyren fra det første trinnet. (Etter at du har trykt på knappen , er det ikke mulig å betjene fjernkontrollen i ca. 1 minutt.)

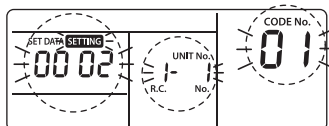

Innholdet i "SET DATA" som vises med "CODE No." [10] endres avhengig av typen innendørsenhet.

2 Hver gang -knappen trykkes på i gruppekontrollen, vises innendørsenhetsnummeret "UNIT No." i gruppekontrollen i rekkefølge.

På dette tidspunktet er det mulig å bekrefte plasseringen av innendørsenheten, fordi viften til den valgte innendørsenheten er i drift.

(Ved gruppekontroll blir hovedenheten den innendørsenheten hvis nummer vises først.)

3 Etter bekreftelse trykker du på knappen for å gå tilbake til den vanlige modusen.

Når det trykkes på knappen , forsvinner visningen og statusen blir den vanlige stoppstatusen.

(Etter at det er trykt på knappen , er det ikke mulig å betjene fjernkontrollen i ca. 1 minutt.)

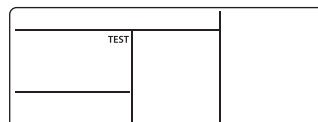

8 DN-innstilling

■ Stille inn innendørsenhetens DN-koder (I.DN)

Hvordan angi en DN-kode for innendørsenhet fra den kablede fjernkontrollen

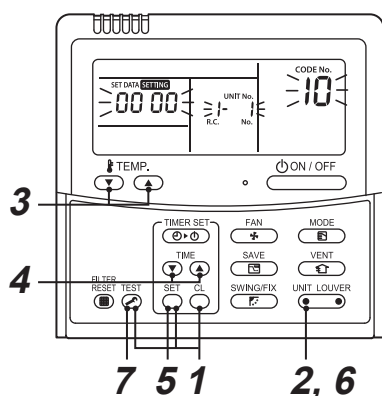

- 1** Trykk på knappene **SET** + **CL** + **TEST** samtidig i minst 4 sekunder.

(Når det gjelder gruppekontroll, er første viste "UNIT No." nummeret for hovedenheten.)

- 2** Ved gruppekontroll trykker du på **UNIT LOUVER** (venstre side av knappen) for å velge nr. for innendørsenheten som du vil endre adressen for.

Viften og spjeldet på den valgte innendørsenheten begynner drift.

- 3** Angi "CODE No." med knappene **TEMP.**.

- Hvis du velger en 3-sifret kode vil visningen være som følger, og det 3. sifferet vil vises der "UNIT No." ble vist.

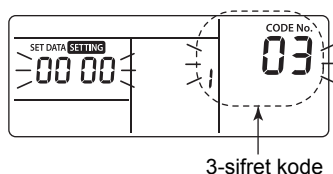

- Hvis du vil kontrollere "UNIT No." trykker du på **UNIT LOUVER** (venstre side av knappen). Visningen av "UNIT No." blinker tre ganger. Displayet går tilbake til den tresifrede visningen etter det tredje blinket.

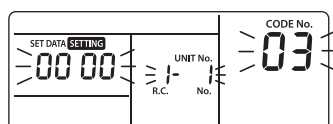

- 4** Bruk knappene **TEMP.** for å endre innstillingen som vises til den ønskede innstillingen.

- 5** Trykk på knappen **SET**.

- 6** Etter at du har gjort endringen ovenfor, trykker du på **UNIT LOUVER** (venstre side av knappen) for å kontrollere den nye innstillingen.

- 7** Trykk på knappen **TEST** for å fullføre innstillingen.

■ Stille inn utendørsenhetens DN-koder (O.DN)

Det er kun enhetstyper som har den relevante funksjonen som kan kontrolleres.

Hvordan angi en DN-kode for utendørsenhet fra den kablede fjernkontrollen

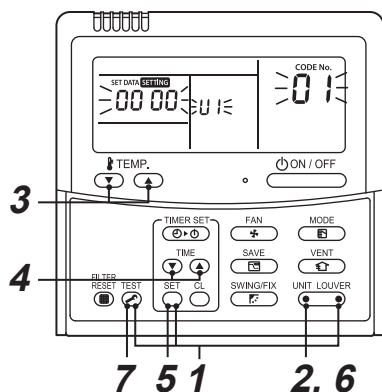

- 1** Trykk på knappene + + (høyre side av knappen) samtidig i minst 4 sekunder.
(Når det gjelder gruppekontroll, er første viste "UNIT No." nummeret for hovedenheten.)
- 2** For å veksle fra hovedenheten [U1] til en annen enhet, trykker du på (venstre side av knappen) for å velge nummeret på den ønskede utendørsenheten.
Viften til den valgte utendørsenheten begynner drift.
- 3** Angi "CODE No." med knappene .
- 4** Bruk knappene for å endre innstillingen som vises til den ønskede innstillingen.
- 5** Trykk på knappen .
- 6** Etter at du har gjort endringen ovenfor, trykker du på (venstre side av knappen) for å kontrollere den nye innstillingen.
- 7** Trykk på knappen for å fullføre innstillingen.

* Type utendørsenhet som ikke har en funksjon, selv om selve displayet endres etter prosedyren i trinn 1. Hverken koden eller innstillingen vil derimot vises, og displayet vil gå tilbake til forrige visning.

9 Testkjøring

■ Utfør en testkjøring

Betjen enheten med den kablede fjernkontrollen som vanlig.

Se den vedlagte brukerhåndboken for driftsprosedyre. Det er mulig å utføre en tvungen testkjøring i følgende prosedyre, selv om driften stanses ved at termostaten slås av.

Den tvungne testkjøringen opphører etter 60 minutter og går tilbake til vanlig drift for å forhindre en serieoperasjon.

FORSIKTIG

Utfør ikke den tvungne testkjøringen for andre tilfeller enn ved testkjøringen, da enheten blir utsatt for overflødig belastning.

Kablet fjernkontroll

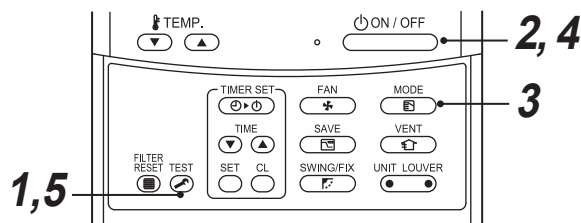

- 1 Trykk på knappen  i minst 4 sekunder. "TEST" vises på displaydelen og valget av modus i testmodus tillates.

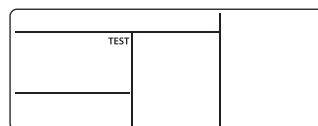

- 2 Trykk på knappen .

- 3 Velg driftsmodus med knappen , "Nedkjøling" eller "Oppvarming".

- Klimaanlegget skal ikke kjøres i en annen modus enn "Nedkjøling" eller "Oppvarming".
- Kontrollfunksjonen for temperatur fungerer ikke under testkjøring.
- Registrering av problemer blir utført som vanlig.

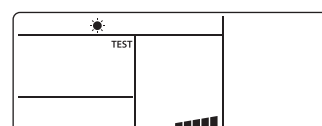

- 4 Etter testkjøringen trykker du på knappen  for å stanse en testkjøring. (Delen som vises er samme som prosedyre 1.)

- 5 Trykk på knappen  for å avbryte (frigjøre) modusen for testkjøring.

("TEST" forsvinner fra displayet og statusen går tilbake til normal.)

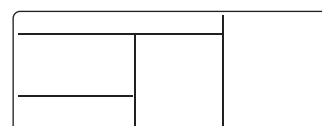

10 Funksjon for servicemonitor

Denne funksjonen er tilgjengelig for å åpne modusen for servicemonitor fra fjernkontrollen under en testkjøring for å hente temperaturer for fjernkontrollens sensorer, innendørsenhet og utendørsenhet.

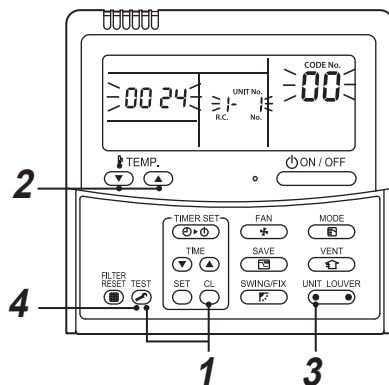

- 1** Trykk på knappene **CL** og **TEST** samtidig i minst 4 sekunder for å åpne modusen for serviceovervåking.
Indikatoren for servicemonitoren tennes og enhetsnummer for innendørs hovedenhet vises først. "CODE No." [00] vises også.
- 2** Ved å trykke på knappene **TEMP.** velger du nummeret på sensorens "CODE No." som skal overvåkes. (Se følgende tabell.)
- 3** Trykk på **UNIT LOUVER** (venstre side av knappen) og velg en innendørsenhet som skal overvåkes. Sensortemperaturene til innendørsenhetene og de tilsvarende utendørsenhetene i kontrollgruppen vises.
- 4** Trykk på knappen **TEST** for å gå tilbake til normalt display.

Se installasjonshåndboken for klimaanlegget for innholdet i DN-koden som vises.

11 Feilsøking

■ Bekreftelse og kontroll

Når det oppstår et problem med klimaanlegget, vises en feilkode og innendørsenhetsnummeret "UNIT No." på fjernkontrollens skjermdel.

Feilkoden vises bare under drift.

Hvis visningen forsvinner, betjener du klimaanlegget i henhold til følgende "Bekreftelse av kontrollkode" for å bekrefte.

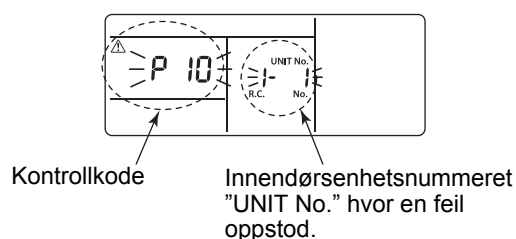

Kontrollkode

Innendørsenhetsnummeret "UNIT No." hvor en feil oppstod.

■ Bekreftelse av kontrollkode

Når et problem oppstår på klimaanlegget, kan kontrollkoden bekreftes med følgende prosedyre. (Opptil 4 kontrollkoder lagres i minnet.)

Kontrollkoden kan bekreftes fra både driftsstatus og stoppstatus.

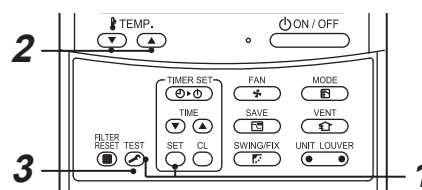

1 Når du trykker på knappene  og  samtidig i minst 4 sekunder, vil det følgende vises.

Hvis "✓" vises, går modusen inn i modus for kontrollkode.

- [01: Rekkefølge for kontrollkode] vises i "CODE No."
- "Kontrollkode" vises i KONTROLL.
- [Innendørsenhets adresse der problemet oppsto] vises i "UNIT No."

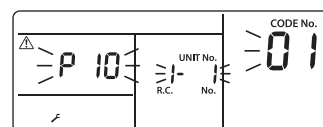

2 Hver gang du trykker på knappen  for temperaturinnstilling, vises kontrollkoden som er lagret i minnet i rekkefølge.

Tallene i "CODE No." indikerer "CODE No." [01] (nyeste) → [04] (eldste).

KRAV

Ikke trykk på knappen , da alle kontrollkodene til innendørsenheten vil bli slettet.

3 Etter bekreftelse trykker du på knappen  for å gå tilbake til den vanlige visningen.

12 Vedlikehold

Tørk fjernkontroll med en tørr, myk klut for å rengjøre den. Den skal ikke vaskes med vann, da dette kan forårsake funksjonsfeil.

ADVARSEL

For daglig vedlikehold, inklusive rengjøring av luftfilter, skal du spørre kvalifisert servicepersonale for de følgende typene innendørsenheter, da vedlikeholdet krever arbeid i høyden;

- 4-veis kasettype
- Kompakt 4-veis kasettype
- 2-veis kasettype
- 1-veis kasettype
- Takmodell
- Standardmodeller med skjult kanal
- Modeller med høyt statisk trykk i skjult kanal
- Modeller med smal kanal

FORSIKTIG

Ikke trykk på knappene med våte hender.

Dette kan føre til elektrisk støt.

Rengjøring av filtrene

- Rengjør filtrene når filterindikatoren vises på fjernkontrollen.
- Be kvalifisert servicepersonale om å rengjøre filtrene for de typene innendørsenheter som er oppført i advarselen i begynnelsen av dette kapittelet.
- Tilstoppede filtre kan redusere nedkjølings- og oppvarmingsytelsen.

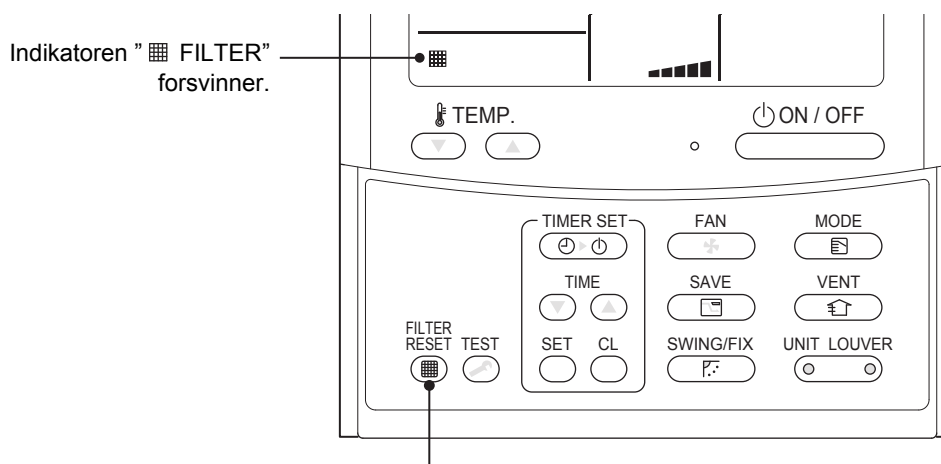

Når rengjøringen er fullført, trykker du på knappen .

Manufacturer / Importer

Name of manufacturer (制造商)

Toshiba Carrier Corporation

东芝开利株式会社

Address, city, country (住址)

72-34 Horikawa-cho, Saiwai-ku, Kawasaki-shi, Kanagawa-ken

212-0013, JAPAN

神奈川県川崎市幸区堀川町 72 番地 34

Name of the Importer/Distributor in EU

Toshiba Carrier EUROPE S.A.S

Address, city, country

Route de Thil 01120 Montluel FRANCE

Name of the Importer/Distributor in UK

Toshiba Carrier UK Ltd

Address, city, country

Porsham Close, Belliver Industrial Estate,

PLYMOUTH, Devon, PL6 7DB. United Kingdom

在中国的进口商 / 分销商名称

东芝开利空调销售 (上海) 有限公司

地址, 城市, 国家

上海市西藏中路 268 号来福士广场办公楼 501 室

Toshiba Carrier Corporation

336 TADEHARA, FUJI-SHI, SHIZUOKA-KEN 416-8521 JAPAN

DEB9509018